

Техническое задание

Наименование: Ручка шариковая «Prodir DS1 TFF»

Цвет: _____

Тип печати : _____

Цветность: _____

Кол-во: _____

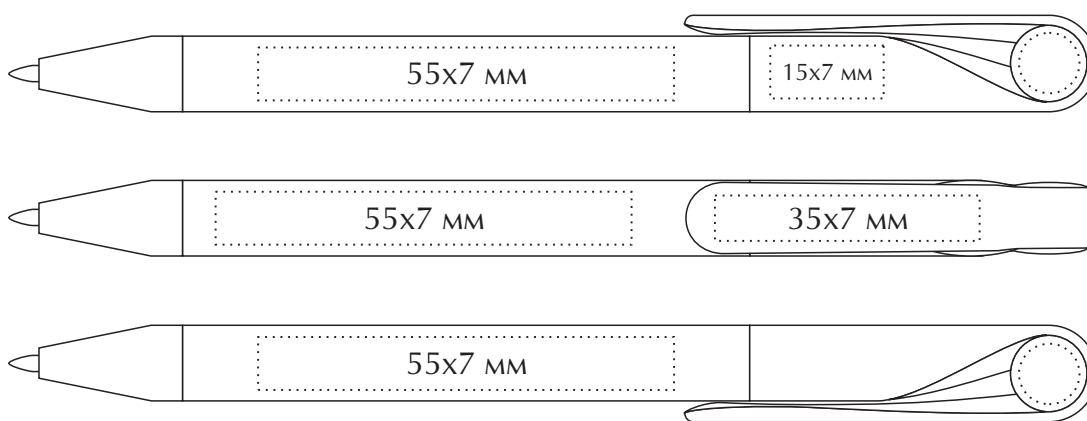

МАКЕТ ВЫЧИТАН И СОГЛАСОВАН В ПЕЧАТЬ

“ ___ ” _____ 201__

(ФИО)

(PANTONE)

